



Καρδανικοί Άξονες Περαστοί Με και Χωρίς Κάλυμμα

Κωδικός	Σταυρός	Μορφή Σωλήνα	Hp	Μήκος Σταυρός-Σταυρός	Μήκος Ακρη-Ακρη	Χωρίς Κάλυμμα (B)	Με Κάλυμμα (A)
				Τιμή			
1046-11A11	No 1 22X54	Τρίγωνη	10	460	650	36.00	
1046-A21A21		Τρίγωνη	10	460	650	55.00 (Σιλό)	
1061-11A11		Τρίγωνη	10	610	800	36.30	50.00
1080-11A11		Τρίγωνη	10	860	1050	42.00	53.00
1080	No 1	Κάλυμμα		800	1000		15,50
2061-11A11	No 2 23,8X61,3	Τρίγωνη	21	610	800	41.00	
2086-11A11		Τρίγωνη	21	860	1050	45.00	57.00
4046-11A11	No 4 27,4X74,6	Τρίγωνη	35	460	650	47.00	
4061-11A11		Τρίγωνη	35	610	800	50.00	
4086-11A11		Τρίγωνη	35	860	1050	54.00	
4101-11A11		Τρίγωνη	35	1010	1200	66.00	
4080	No 4	Κάλυμμα		800	1000		14,50
5046-11A11	No 5 30.2x80	Τρίγωνη	45	460	650	63.00	
5061-11A11		Τρίγωνη	45	610	800	70.00	
5086-11A11		Τρίγωνη	45	860	1050	73.60	
5101-11A11		Τρίγωνη	45	1010	1200	75.60	
6046-11A11	No 6 30,2X92	Τρίγωνη	50	460	650	64.00	
6061-11A11		Τρίγωνη	50	610	800	70.00	98.00
6086-11A11		Τρίγωνη	50	860	1050	83.40	
6101-11A11		Τρίγωνη	50	1010	1200	80.00	110.00
6151-11A11		Τρίγωνη	50	1510	1700	108.00	
6101	No 6	Κάλυμμα		1000 in 56 ex68	1200		20.00
7061-11A11	No 7	Τρίγωνη		610	800	103,00	
8061-11A11	35x106	Αστέρι	90	610	800		130.00
36071-11A11	36x89	Αστέρι	90	610	800		130.00
36101-11A11	36X89	Αστέρι	90	1010	1200		144.00

Δίχαλα Αξόνων με Καρέ



Κωδικός	Σταυρός	Διάμετρος Καρέ	Τιμή
9101-12A11	22X54	13/8" Z6 D35	9,80
9101-0507D	22x54	13/8" Z21 D35	15.60
9101-12A21	22X54	Z6 25mm Σιλό	13,00
9102-12A11	23,8X61,3	13/8" Z6 D35	10.00
9102-12A14	23,8X61,3	13/8" Z21 D35 (John Deere)	18,00
9102-12A13	23,8X61,3	32x38 D8 Belarus	15,20
9104-12A11	27x74,6	13/8" Z6 D35	12.00
9104-12A14	27x74,6	13/8" Z21 D35 (John Deere)	18.50
9104-12A13	27x74,6	32x38 D8 Belarus	14.80
9105-12A11	30,2x80	13/8" Z6 D35	15.50
9105-12A14	30.2x80	13/8" Z21 D35 (John Deere)	22.50
9106-12A11	30,2X92	13/8" Z6 D35	16.20
9106-12B13	30,2X92	1 3/4" Z6 D45mm με βίδα	30.00
9106-12B15	30,2X92	1 3/4" Z20 D45	23.00
9106-12A14	30,2X92	13/8" Z21 D35 (John Deere)	24.00
9106-12A13	30,2X92	32x38 D8 Belarus	19.00
9132-12A11	32x76	13/8" Z6 D35	17.60
9132-0507D	32x76	13/8" Z21 D35	29.00
9107-12A11	30,2x106,5	13/8" Z6 D35 με ασφάλεια	20.00
9107-0503B	30,2x106,5	13/8" Z6 D35 με βίδα	19,00
9107N-12A11	35x94	13/8" Z6 D35	22.00
9107N-0507D	35x94	13/8" Z21 D35 (John Deere)	27.00
9108-12A11	35x106,5	13/8" Z6 D35 με ασφάλεια	25.00
9108-12B12	35x106,5	1 3/4" Z6 D45mm με ασφάλεια	27.50
9108-0507D	35x106,5	13/8" Z21	27,00
9108-12B15	35x106,5	1 3/4" Z20 D45 με βίδα	27.50
9136-12A11	36x89	13/8" Z6 με ασφάλεια	32,00
9136-0507C	36x89	1 3/4" Z6 με ασφάλεια	41,00
9136-0507D	36x89	13/8" Z21	65.00
9136-0507E	36x89	1 3/4" Z20 με ασφάλεια	44.00
9110-105.07B	41x118	13/8" Z6 με ασφάλεια	50.00
9110-105.07C	41x118	1 3/4" Z6 με ασφάλεια	58.00
395362436	42x104	1 3/4" Z20	337.00

Εσωτερικού & Εξωτερικού 3-γωνου Σωλήνα



Σταυρός	Εσωτερικού Σωλήνα		Εξωτερικού Σωλήνα	
	Κωδικός	Τιμή	Κωδικός	Τιμή
22X54	9101-15K32	9.50	9101-15K33	12.00
23,8X61,3	9102-15K15	12.00	9102-15K16	13.00
27x74,6	9104-15K20	12.00	9104-15K21	12.50
30.2x80	9105-15K20	19.00	9105-15K21	17.50
32x76	9132-15k20	23.00	9132-15K21	24.00
30,2X92	9106-15K24	17.00	9106-15K25	18.50
30,2X106,5	9107-15K28	23.30	9107-15K29	23.30
35x94			917N-15K29	23.30
35x106,5	9108-15K29/44.5	25.00		
35X106,5	9108-15K30/54	23,50	9108-15K31/62,7	28,00

Σταυροί Καρδανικών Αξόνων (2)

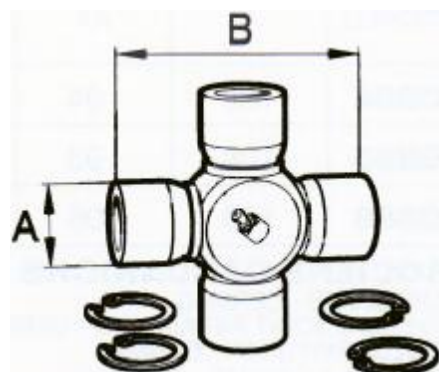

Κωδικός	Σταυρός	Τιμή
9101-16117	22x54	5.30
9102-16111	23,8X61,3	6.00
9103-16111	27x70	7.60
9104-16112	27x74,6	7.60
9105-16113	30,2x80	9.30
9106-16113	30,2x92	10.00
9132-16118	32x76	12.65
9107-16118	30,2x106,5	12.30
917N-16118	35x94	14.20
9136-16118	36x89	16.60
9108-16118	35x106,5	15.50

Τρίγωνοι Σωλήνες Αξόνων

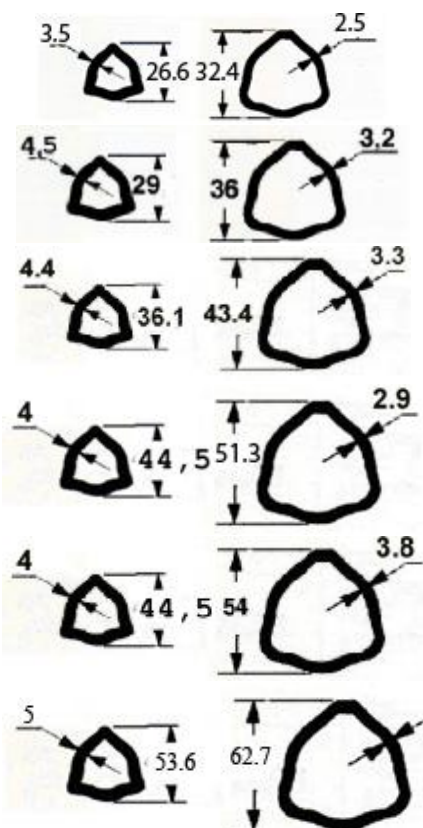

Σταυρός Προσάρτησης	Εσωτερικός Σωλήνας		Εξωτερικός Σωλήνας	
	Κωδικός Διαστάσεις	Τιμή	Κωδικός Διαστάσεις	Τιμή
No1/22x54	9101-17118 26.6x3.5	9.10/m	9101-17119 32.4x2.5	8.50/m
No2 /23,8X61,3	9102-17118 29x4,5	12.00/m	9102-17119 36x3,2	12.20/m
No4 /27x74,6	9104-17120 36,5x5	16.20/m	9104-17121 43,5x3,4	13.70/m
No5 /30,2x80	9106-17122 44,5x4	21.60/m	9105-17123 51x3	15.10/m
No6/30,2X92	9107-17122 44.5x5.00	25.00/m	9106-17125 54x4	19.20/m
No 8 35x106.5	9108-17122 53.6mm	30.00/m	9108-17125 62.7mm	29.00/m

ΚΟΜΠΛΕΡ ΤΖΟΥΝΤΟ ΣΩΛΗΝΑ



Σταυρός	Εσωτερικού Σωλήνα		Εξωτερικού Σωλήνα	
	Κωδικός	Τιμή	Κωδικός	Τιμή
22X54	101A-21K32	21.50	101A-21K33	23.00
23,8X61,3	102A-11K15	29.60	102A-11K16	29.60
27x74,6	104A-11K20	28.00	104A-11K21	28.40
30.2x80	105A-11K20	36.00	105A-11K21	38.00
30,2X92	106A-15K24	40.00	106A-11K25	41.00

ΡΟΛΙΠ

Κωδικός	Περιγραφή	Τιμή Aksan	Τιμή Κίνας
803102-038	SDM Δεξιό Μονό Θηλ 13/8'x Αρς13/8'		33.00
803138-038	SDM Δεξιό2-ιπλό Θηλ 13/8'x Αρς13/8'		50.00
803101-321	Δεξιό Θηλ 13/8'x Δίχ. 22x54		35.00
803102-321	Δεξιό Θηλ 13/8'x Δίχ. 23.8x61.3		36.00
803104-321	Δεξιό Θηλ 13/8'x δίχ. 27,4x74,6	67,00	38.00
803105-321	Δεξιό Διπλό Θηλ 13/8' / 30,2x80		50.00
803132-321	Δεξιό Διπλό Θηλ 13/8' / 32 x 76		58.00
803-32RA2D	Δεξιό Θηλ 13/8'Z21 / 32 x 76		90.00
803106-321	Δεξιό Διπλό Θηλ 13/8' / 30,2 x 92	73.00	62.00
803306-313	B.T. Δεξιό Θηλ 13/8'x 30,2 x 92	78.00	
803107N-321	Δεξιό Διπλό Θηλ 13/8' / 35 x 94		64.00
803136-321	Δεξιό Διπλό Θηλ 13/8' / 36x89		67.00
803-36RC2.C	Δεξιό Διπλό Θηλ 13/4' Z6 / 36x89		112.00
803-36LC2.C	Αριστερό Διπλό Θηλ 13/4' Z6 / 36x89		117.00
803204-312	Αριστερό Διπλό Θηλ 13/8'x 27,4x74,6	73,00	
803206-312	Αριστερό Διπλό Θηλ 13/8'x 30,2 x 92		88.00
803306-1313	Ρολίπ ομοκινητικού 32x76	150.00	

ΣΥΜΠΛΕΚΤΕΣ-ΚΑΣΤΑΝΙΕΣ

Κωδικός	Περιγραφή	Σταυρός	Aksan	Κίνας
804-SA1	Καστάνια Νο 1	22x54		34.00
804102-414	Καστάνια Νο 2 300Nm/540rpm) 21 hp	23,8x61,3	54.50	29.00
804102-415	Καστάνια Νο 2	23,8x61,3	67.80	45.00
804204-418	Καστάνια Νο 4	27,4x74,6	70,00	45.00
804205-418	Καστάνια Νο 5	30.2x80		53.00
804206-418	Καστάνια Νο 6	30,2X92		70,00
804232-418	Καστάνια (600Nm/540rpm)	32x76		60.00
804-SAS2	Καστάνια Θ 13/8'x A13/8	20 hp		52.00
804-SAS4	Καστάνια Θ 13/8'x A13/8'	40hp		69.00
804406-1436	Καστάνια ομοκινητικού	32x76	155.00	

ΣΥΜΠΛΕΚΤΗΣ ΜΕ ΒΙΔΑ

Κωδικός	Περιγραφή	hp	Σταυρ	Τιμή	Τιμή Κίνας
802404-211	Συμπλεκτής+βίδα καρέ Φ35Z6	30	27x74		38.50
9B32SB-B	Συμπλεκτής+βίδα καρέ Φ35Z6		32x76		52.00
9B7NSB-B	Συμπλεκτής+βίδα καρέ Φ35Z6	65	35x94	110	
9B7NSB-C	Συμπλεκτής+βίδα καρέ Φ45Z6	65	35x94		80.00
9B8SB-C	Συμπλεκτής+βίδα καρέ Φ45Z6	65	35x106.5		64.00
9B8SB-B	Συμπλεκτής+βίδα καρέ Φ35Z6	65	35x106.5		64.00
9B8SB-D	Συμπλ.+βίδα καρέ Φ35Z21	65	35x106.5		64,00
9B8SB-E	Συμπλεκτ.+βίδα καρέ Φ45Z20	65	35x106.5		75,00
9B36SB-C	Συμπλεκτ.+ βίδα καρέ Φ45Z6	65	36x89		67,00
9B36SB-E	Συμπλεκτ.+ βίδα καρέ Φ45Z20	65	36x89		74.00

ΣΥΜΠΛΕΚΤΕΣ ΜΕ ΘΕΡΜΟΥΙΤ

Κωδικός	Περιγραφή	Διάμετρος	Τιμή
805104-514	2-πλού θερμουίτ 27x74,6	180	70,00
805105-514	2-πλού θερμουίτ 30,2x80	180	70,00
805105-526	2-πλού θερμουίτ 30,2x80	200	70,00
805106-514	2-πλού θερμουίτ 30,2x92	180	70,00
805106-526	2-πλού θερμουίτ 30,2x92	200	82,00
805106-516	2-πλού 30.2x92 13/4' 6Τ	180	75,00
805132-514	2-πλού 32x76 13/8' 6Τ	180	80,00
80517N-526	2-πλού θερμουίτ 35x94	200	94,00
805207-517	2-πλού θερμουίτ 30,2x106	200	89,00
805208-517	2-πλού θερμουίτ 35x106	200	106,00
805138-038	BSM 2-πλού θερμουίτ θηλ-Αρς 13/8' 6Τ	200	72,00
805408-528	4-πλού θερμουίτ 35x106 13/4' 6Τ	200	122,00
805436-528	4-πλού θερμουίτ 36x89 13/4' 6Τ	200	122,00



ΑΝΤΑΛΛΑΚΤΙΚΑ ΣΥΜΠΛΕΚΤΗ

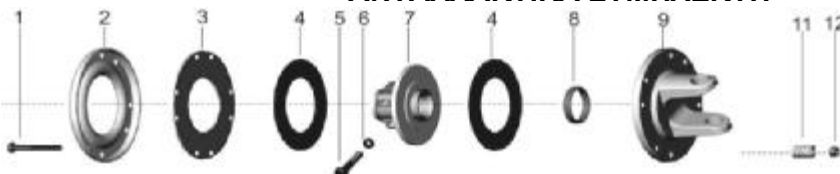

No	Κωδικός	Περιγραφή	Aksan	Κίνας
4	9805-11113	Θερμουίτ 140X85		3.30
4	9805-11114	Θερμουίτ Φ160X97		4.20
4	9805-11115	Θερμουίτ Φ151.5X87 Italy	8.30	
	9805-15391	Θερμουίτ Φ154X91 Italy	11,50	
	9805-13789	Θερμουίτ Φ137X89 Italy	9.50	
	9805-11116	Θερμουίτ Φ154x87	9.20	
7	9805-06136	Κόμπλερ 140mm 13/8' D6 +2 βίδες για συμπλέκτη BS1		38.00
7	9805-06137	Κόμπλερ 140mm 13/8' D6 + ασφάλεια για συμπλέκτη BS1	28,00	
7	9805-06142	Κόμπλερ 140mm 13/8' D6 (+ εξάγ. προεξοχή) +2 βίδες για BS1	35,00	
7	9805-06138	Κόμπλερ 140mm 13/4' (45mm) D6 +2 βίδες για συμπλέκτη BS1	32.00	
7	9805-06139	Κόμπλερ 160mm 13/8' D6 + 2 βίδες για συμπλέκτη BS2	38.50	36,00
7	9805-06145	Κόμπλερ 160 mm 13/8' D6 (+ εξάγ. προεξοχή) +2 βίδες για BS2	38,00	29,50
	9805-8FFV4.5D	Κόμπλερ 160 mm 13/8' Z21 (+εξάγ. Προεξοχή) +2 βίδες για BS2		42.20
7	9805-06155	Κόμπλερ 160 mm 13/4' (45mm) Z6 (+εξάγ. προεξοχή) +2 βίδες		35,50
7	9805-06157	Κόμπλερ 160 mm 13/4' (45mm) Z20 (+ εξάγ. προεξοχή) +2 βίδες		34,00
7	9805-06146	Κόμπλερ 160 mm 13/4' D6 (45mm) +2 βίδες συμπλέκτου BS4	38,50	
8	9805-10112	Δαχτυλίδι 64x55x12	3,00	
9	9804-14G17	Πλάκα με δίχαλο No 4 27.4X74.6 Διάμετρος 180mm για BS1		28.00
9	9805-14G17	Πλάκα με δίχαλο No 5 30.2X80 Διάμετρος 180mm για BS1		45,00
9	9832-14G17	Πλάκα με δίχαλο 32x76 Διάμετρος 180mm για BS1		54.00
9	9806-14G17	Πλάκα με δίχαλο No 6 30,2x92 Διάμετρος 180mm για BS1		43.00
9	9806-14G18	Πλάκα με δίχαλο No 6 30,2x92 Διάμετρος 200mm για BS2	35,40	35.40
9	9807-14G18	Πλάκα με δίχαλο No 7 30,2x106,5 Διάμετρος 200mm για BS2		54.00
9	987N-14G18	Πλάκα με δίχαλο 35x94 Διάμετρος 200mm για BS2		51.00
9	9808-14G18	Πλάκα με δίχαλο No 8 35x106,5 Διάμετρος 200mm για BS4		54.00
9	9836-14G18	Πλάκα με δίχαλο 36x89 Διάμετρος 200mm για BS4		50,00
11	9805-04-122	Ελατήριο για συμπλέκτη	2,50	2.70

ΑΞΟΝΑΣ Νο6 + ΟΜΟΚΙΝΗΤΙΚΟΣ ΚΛΕΙΣΤΗΣ ΓΩΝΙΑΣ

Κωδικός	Περιγραφή	Σωλήνα	L	Τιμή
32101-1112A	Ομοκίνητος	2-γωνη	1200	210.00

ΟΜΟΚΙΝΗΤΙΚΟΣ ΣΥΝΔΕΣΜΟΣ ΚΛΕΙΣΤΗΣ ΓΩΝΙΑΣ

Κωδικός	Περιγραφή	Aksan	Κίνας
801804-112	Νο 4 3-γωνη ες. 36.6mm		142.00
801806-112	Νο6 3-γωνη ες. 44mm	264,00	160.00
801816-112	Νο 6 3-γωνη εξ. 54mm	264,00	175.00
801706-112	Νο6 2-γωνη ες. 49mm		160.00
801716-112	Νο6 2-γωνη εξ 58mm		160.00
801836-06ST	36x89 αστέρι ες.47,4mm		230.00
801836-07ST	36x89 αστέρι ες.57mm		230.00

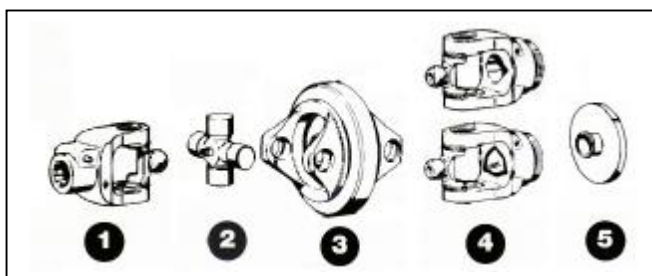

ΕΞΑΡΤΗΜΑΤΑ ΟΜΟΚΙΝΗΤΙΚΟΥ

No	Κωδικός	Περιγραφή	Τιμή Aksan	Τιμή Κίνας
1	9106-12C26T	Δίχαλο με μπίλιες διεθνές 35MM Z6με γέφυρα 32x76		40,00
1	9132W-0507	Δίχαλο με μπίλιες διεθνές 13/4' Z6 με γέφυρα 32x76		40,00
	9132W-0507D	Δίχαλο με μπίλιες διεθνές 13/4' Z21 με γέφυρα 32x76		62,00
1	9136-12C26	Δίχαλο με μπίλιες διεθνές 1 3/8' Z6 με γέφυρα 36x89 στριφτό		84,00
1	9136-12C12	Δίχαλο με μπίλιες διεθνές 1 3/8' Z6 με γέφυρα 36x89 πατητό		84,00
1	9136-1050E	Δίχαλο με μπίλιες διεθνές 1 3/4' Z20 με γέφυρα 36x89		94,00
	91036-07200	Ανταλλακτική χειρολαβή + μπίλιες 9106-12C26T		12,00
1	9136W-0507	Δίχαλο καρέ 13/4' Z6 με γέφυρα 36x89		84,00
2	9801-16115	Σταυρός 27x74,6/24x91 ομοκίνητος Νο4		19,00
2	9801-16119	Σταυρός 27x94/32x76 ομοκίνητος Νο6		22,00
2	9801-16136	Σταυρός 36x89/32x106 ομοκίνητος Νο8		24,00
3	9801-07162	Διπλό δίχαλο (κλωβός) για σταυρούς 24x91 CV Νο4		97,00
3	9801-07163	Διπλό δίχαλο (κλωβός) για σταυρούς 27x94 CV Νο6		106,00
3	9801-07169	Διπλό δίχαλο (κλωβός) για σταυρούς 30.2x106/36X89 CV		138,00
	9104-15L07	Δίχαλο 2-γωνου εσωτερ. Σωλ.40mm σταυρός 24x74.6		28,00
4	9104-15H30	Δίχαλο 3-γωνου εσωτερ.σωλ. 36mm (Νο4) για 27x74,6	50,00	
4	9106-15H34	Δίχαλο 3-γωνου εσωτερ. Σωλ. 44mm σταυρός 32x76	54,50	34,00
4	9132-15H40	Δίχαλο 3-γωνου εξωτερ. Σωλ. 51mm σταυρός 32x76		35,00
4	9106-15H41	Δίχαλο 3-γωνου εξωτερ. Σωλ. 54mm σταυρός 32x76)	65,00	
4	9106-15L32	Δίχαλο 2-γωνου εσωτερ. Σωλ.49mm σταυρός 32x76		34,50
4	9106-15L06	Δίχαλο 2-γωνου εξωτερ. Σωλ. 58mm σταυρός 32x76		36,50
4	9132-15ST47	Δίχαλο αστεροειδούς εσωτερικού σωλ 47,4. 32x76		54,00
4	9132-15ST57	Δίχαλο αστεροειδούς εσωτερικού σωλ 56,8. 32x76		54,00
4	9136-15ST47	Δίχαλο αστεροειδούς σωλ. εσωτερ. 47,4mm για 36x89		75,00
	9136-15ST57	Δίχαλο αστεροειδούς σωλ. εξωτερ. 56.8mm για 36x89		75,00
5	9801-04T1	Εσωτ.φλάντζα + υποδ. κλωβού 27x74 90mm L45mm 22x31		34,00
5	9801-07164	Εσωτερική φλάντζα + υποδοχές κλωβού 27x94 διάμετρος 98mm		17,00
5	9801-02393	Εσωτερ.ή φλάντζα + υποδοχές κλωβού 32x106 διάμετρος 120mm		24,60
	9106-17122077	3-γωνη σωλήνα 44,5 εσωτερική με φίλμ 0,80m Rilsan	49,00	
	803306-1313	Ρολίπ 32x76 με γέφυρα για ομοκίνητο τζούντο	150,00	
	804406-1436	Καστάνια 32x76 με γέφυρα για ομοκίνητο τζούντο	155,00	

ΔΙΓΩΝΗ ΣΩΛΗΝΑ

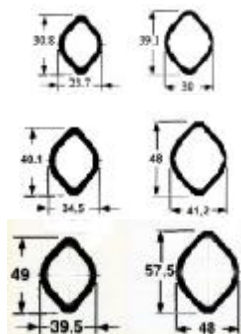

Κωδικός	Περιγραφή	Τιμή
9101-4.04L	2-γωνη εσωτερική σωλήνα 30.8 mm No1	10.00/m
9101-4.03L	2-γωνη εξωτερική σωλήνα 39.1 mm No1	11.00/m
9104-4.04L	2-γωνη εσωτερική σωλήνα 40 mm No2,4	14.40/m
9104-4.03L	2-γωνη εξωτερική σωλήνα 48 mm No2,4	16.00/m
9106-6.04L	2-γωνη εσωτερική σωλήνα 49 mm No 6	20.80
9106-6.03L	2-γωνη εξωτερική σωλήνα 58 mm No 6	20.80/m

ΔΙΧΑΛΑ 2-ΓΩΝΗΣ ΣΩΛΗΝΑΣ

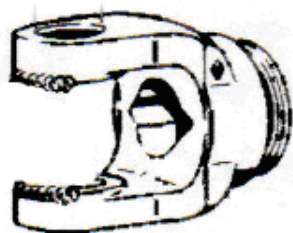

Κωδικός	Περιγραφή	Τιμή Ιταλίας	Τιμή Κίνας
9101-4.07.L	Δίχαλο 22x54 εσωτερ. 30.8 mm		11.70
9101-4.06.L	Δίχαλο 22x54 εξωτερ. 39.1 mm		13.6
9102-4.07.L	Δίχαλο 23.8x61.3 εσωτ..40 mm		13.50
9102-4.06.L	Δίχαλο 23.8x61.3 εξωτ. 48 mm		14.30
9104-4.07.L	Δίχαλο 27.4x74.6 εσωτερ. 40 mm		15.40
9104-4.06.L	Δίχαλο 27.4x74.6 εξωτερ. 48 mm		16.80
9132-4.07L	Δίχαλο 32x76 εσωτερ.49 mm	46,00	23.00
9132-4.06L	Δίχαλο 32x76 εξωτερ.58 mm	46,00	27.00
9106-6.06L	Δίχαλο 30,2x92 εσωτερ. 49 mm	46,00	
9-56730	Δίχαλο 36x89 2γωνης εξωτερ.58mm		30.00
9-56720	Δίχαλο 36x89 2γωνης εξωτερ.49mm		30.00

ΑΣΤΕΡΟΕΙΔΗΣ ΣΩΛΗΝΑ

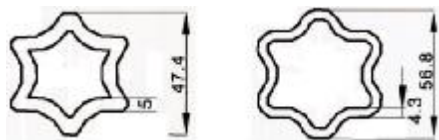

Κωδικός	Περιγραφή	Τιμή
9108-S04	Αστεροειδής σωλ. εσωτ. συμπαγής 47,4mm	66,00/m
9108-ST04	Αστεροειδής σωλήνα εσωτερική 47,4mm	42.00/m
9108-ST03	Αστεροειδής σωλήνα εξωτ./εσωτ. 56,8mm	43,50/m
9110-ST03	Αστεροειδής σωλήνα εξωτερική 67.5x5	55.00/m

ΔΙΧΑΛΑ ΑΣΤΕΡΟΕΙΔΗ ΣΩΛΗΝΑ



Κωδικός	Περιγραφή	Τιμή
9132-07ST	Δίχαλο 32x76 αστεροειδούς εσωτερ.47,4mm	22.80
9132-06ST	Δίχαλο 32x76 αστεροειδούς εξωτερ.56,8mm	25.30
9106-07ST	Δίχαλο 30x92 αστεροειδούς εσωτερ. 47,4mm	24.30
9106-06ST	Δίχαλο 30x92 αστεροειδούς εξωτερ.56,8mm	26.50
9107N-07	Δίχαλο 35x94 αστεροειδούς εσωτερ. 47,4mm	26.80
9107N-06	Δίχαλο 35x94 αστεροειδούς εξωτερ.56,8mm	34.50
9108-07	Δίχαλο 35x106 αστεροειδούς εσωτερ. 47,4mm	25,00
9108-06	Δίχαλο 35x106 αστεροειδούς εξωτερ.56,8mm	27,30
9136-07	Δίχαλο 36x89 αστεροειδούς εσωτερ.47,4mm	35.40
9136-06	Δίχαλο 36x89 αστεροειδούς εξωτερ.56,8mm	35.40
9-50930	Δίχαλο 42x104 αστεροειδούς εσωτ.47	87.00
9-50920	Δίχαλο 42x104 αστεροειδούς εξ.68	87.00
9-58920	Δίχαλο 36x89 αστεροειδούς εξωτερ.68mm	87.00
9110-07ST	Δίχαλο 41x118 αστεροειδούς εσωτερ.56,8mm	49,00
9110-06ST	Δίχαλο 41x118 αστεροειδούς εξωτερ.67,5mm	47,00

ΔΙΧΑΛΑ ΠΟΛΥΣΦΗΝΟΥ ΣΩΛΗΝΑ

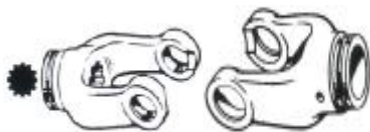

Κωδικός	Περιγραφή	Τιμή
9105-07SP	Δίχαλο 30,2x80 Πολύσφηνου εσωτ. Φ35 Z12	23.00
9106-07SP	Δίχαλο 30,2x92 Πολύσφηνου εσωτ. Φ35 Z12	25.00
9107-07SP	Δίχαλο 30,2x106 Πολύσφηνου εσωτ. Φ40 Z14	36.00
9107N-07SP	Δίχαλο 35x94 Πολύσφηνου εσωτ. Φ40 Z14	31.00
9108-07SP	Δίχαλο 35x106 Πολύσφηνου εσωτ. Φ40 Z14	35.50
9105-06SP	Δίχαλο 30,2x80 θηλ σωλήνας Τρύπα 46mm	25.60
9106-06SP	Δίχαλο 30,2x92 θηλ σωλήνας Τρύπα 46mm	27.50
9107N-06SP	Δίχαλο 35x94 θηλ σωλήνας Τρύπα 54mm	31.00

ΠΟΛΥΣΦΗΝΟΣ ΣΩΛΗΝΑΣ/Μούφες

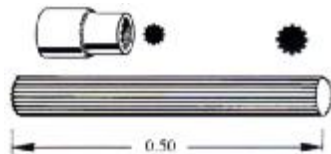

Κωδικός	Περιγραφή	Τιμή
9106-6SP04	Πολύσφηνος σωλ. 35mm Z12 –Αρσ L=0,50m	40.00
9106-6SP04M	Μουφα θηλ 35mm Z12	14.00
9107N-8SP04	Πολύσφηνος σωλ. 40mm Z14 Αρσ L=0,50m	60.00
9107N-6SP04M	Μουφα θηλ 40mm Z14	19.00
9110-10SP04	Πολύσφηνος σωλ. 44.5mm Z16 Αρσ L=0,50m	75.00
9110-10SP04M	Μουφα θηλ. 44.5mm Z16 θηλ	21,40

ΑΣΦΑΛΕΙΕΣ ΔΙΧΑΛΟΥ

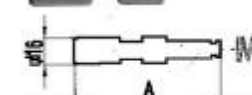
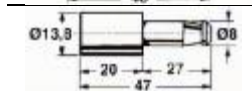
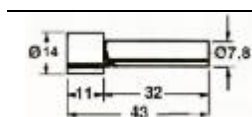

Κωδικός	Περιγραφή	Τιμή
9-102-09-133	Walterscheid Eurocardan	1.40
9-102-09-134	Bondioli Pavesi Eurocardan	1.20
9-102-02-76,5	Μήκος 76,50mm	1,30
9-102-02-03	Μήκος 85mm	1,64
9-102-02-86	Φ16 Μήκος 86mm	1.65
9-102-02-88	Φ16 Μήκος 88mm	1.65
9-8-40	Καβίλια 8X40 Νο1	0.38
9-8-50	Καβίλια 8X50 Νο2	0.38
9-8-65	Καβίλια 8X65 Νο4	0,26
9-10-80	Καβίλια 10X80 Νο 6	0,42

ΚΑΡΕ ΠΑΡΤΙΚΟΦ ΑΡΣΕΝΙΚΟ ΜΟΝΟ (Πολύσφηνο)

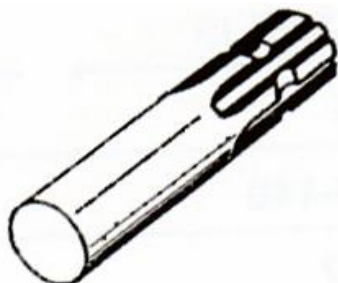

Κωδ	Μήκος mm	Μήκος Καρρέ	Διάμετρος	Δόντια	Τιμή
AΞ-015	150	70	Φ35	6	10.00
AΞ-015B	150	70	Φ35/6	Βαμμένο	11.50
AΞ-45-150	150	70	13/4'/6	Βαμμένο	14.50
AΞ-020	200	70	Φ35	6	12.00
AΞ-024	240	70	Φ35	6	13.40
AΞ-030	300	70	Φ35	6	15.40
	Ζεύγος (Μουφα + Αρσ μονό) καρέ ΣΙΛΟ Φ25 6 δόντια				15,20
AΞ-032	Αρσενικό ΣΙΛΟ				9,20
AΞ-033	Μουφα θηλυκό ΣΙΛΟ				6,00
AΞ-035/037	Αρσ μονό ΣΙΛΟ Φ25 5 δόντια/ Θηλ ΣΙΛΟ Φ25 5 δόντια				22,70/7,80

ΚΑΡΕ ΠΑΡΤΙΚΟΦ ΑΡΣΕΝΙΚΟ ΜΟΝΟ Ψεκαστικού



Κωδ	Μήκος mm	Μήκος Καρρέ	Διάμετρος	Τρύπα	Τιμή
AΞ-219	150	70	13/8Z6	19mm	14.50
AΞ-220	150	70	13/8Z6	20mm	14.50

AJ-224	150	70	13/8Z6	24.00	15.50
--------	-----	----	--------	-------	-------

**ΚΑΡΕ ΠΑΡΤΙΚΟΦ ΑΡΣΕΝΙΚΟ ΔΙΠΛΟ**

Κωδ	Μήκος mm	Μήκος Καρρέ mm	Διάμετρος mm	Δόντια	ΤΙΜΗ
AΞ-040	200	70+70	Φ35	6	11.00
AΞ-045	250	70+70	Φ35	6	12.00
AΞ-050	300	70+70	Φ35	6	16.80

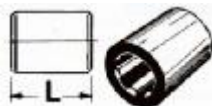
**ΚΑΡΕ ΠΑΡΤΙΚΟΦ ΘΗΛΥΚΟ**

Κωδ	Χαρακτηριστικά	Μήκος L	Διαμ	Δόντια	Τιμή
AΞ-058	Σκέτο	80	13/8'	6	9.30
AΞ-060	Σκέτο	100	13/8'	6	9.80
AΞ-061	Σκέτο	50	11/8' 28mm	6	11,50
AΞ-070	Σκέτο	100	13/4'	6	13,00
AΞ-077	Σκέτο	80	13/8'	21	15,00

ΚΑΡΕ ΣΥΣΤΟΛΕΣ ΠΑΡΤΙΚΟΦ (Αρσενικό – Θηλυκό)

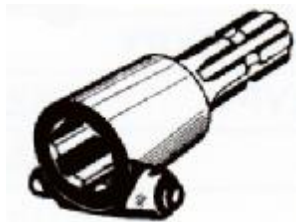

Κωδ	Χαρακτηριστικά	Διαμ/Δοντια Θηλυκού	Διαμ/Δοντια Αρσενικού	Τιμή
AΞ-18-02B	Με ασφάλεια (ex AΞ-115)	13/8Z6	13/8Z6	25.40
AΞ-18-02D	John Deere (ex AΞ-036)	Φ35/Z21	13/8Z6	25.40
AΞ-127	John Deere	13/8Z6	Φ35/Z21	No stoc
AΞ-18-02C	(ex AΞ-128)	13/4 Z6	13/8Z6	No stoc
AΞ-18-02E	Συστολή	13/4 Z20	13/8Z6	37,00
AΞ-045A	Συστολή	13/4 Z6	13/4 Z6	85,00
AΞ-18-07G	Συστολή Belarus	8-38x32x36	13/8Z6	27.00
AΞ-125	Ηλεκτροκινητήρα	Φ35+σφήνα	13/8Z6	21.00

ΚΑΡΕ ΠΑΡΤΙΚΟΦ ΜΕ ΦΛΑΝΤΖΑ



Κωδ	Χαρακτηριστικά	Διαμ, Φλάντζ mm	Μήκος mm	Τιμή
AΞ-093	Αρσενικό Fiat 3 Τρύπες	114	130	68.50
AΞ-133	Αρσενικό Landini 4 Τρύπες			82.00
AΞ-117	Αρσενικό Same Laborghini	85		65.00
AΞ-097	Θηλυκό χωρίς τρύπες	120	80	41,00

ΚΑΡΕ ΣΥΣΤΟΛΗ ΜΑΝΙΚΙ ΠΑΡΤΙΚΟΦ



Κωδ	Διαμ/Δοντια Θηλυκού	Διαμ/Δοντια Αρσενικού	Μήκος Mm	Τιμή
AΞ-137	1 1/8' (28,5mm) Z6 (ex-138)	Φ35/Z6 (13/8 Z6)	76	12.30

ΡΑΒΔΟΣ ΟΛΟ ΚΑΡΕ



Κωδ	Διάμετρος Καρέ	Μήκος	Τιμή Μέτρου
AΞ-140	Φ35/Z6 (13/8 Z6)	3m	37.00